

“Набережная в районе Соборной горки. Берегоукрепление”



Ситуационный план





2 УЧАСТОК. ОТ СОБОРНОЙ ГОРКИ ДО ПАМЯТНИКА ОСНОВАТЕЛЯМ (200 м.)

НАСТОЯЩЕЕ



БУДУЩЕЕ



- Отремонтированная причальная стенка
- Пешеходная зона
- Велодорожка
- Элементы благоустройства
- Элементы освещения
- Информационные стенды

Существующее положение



Предложения по развитию набережной в районе Соборной горки

Схема генплана

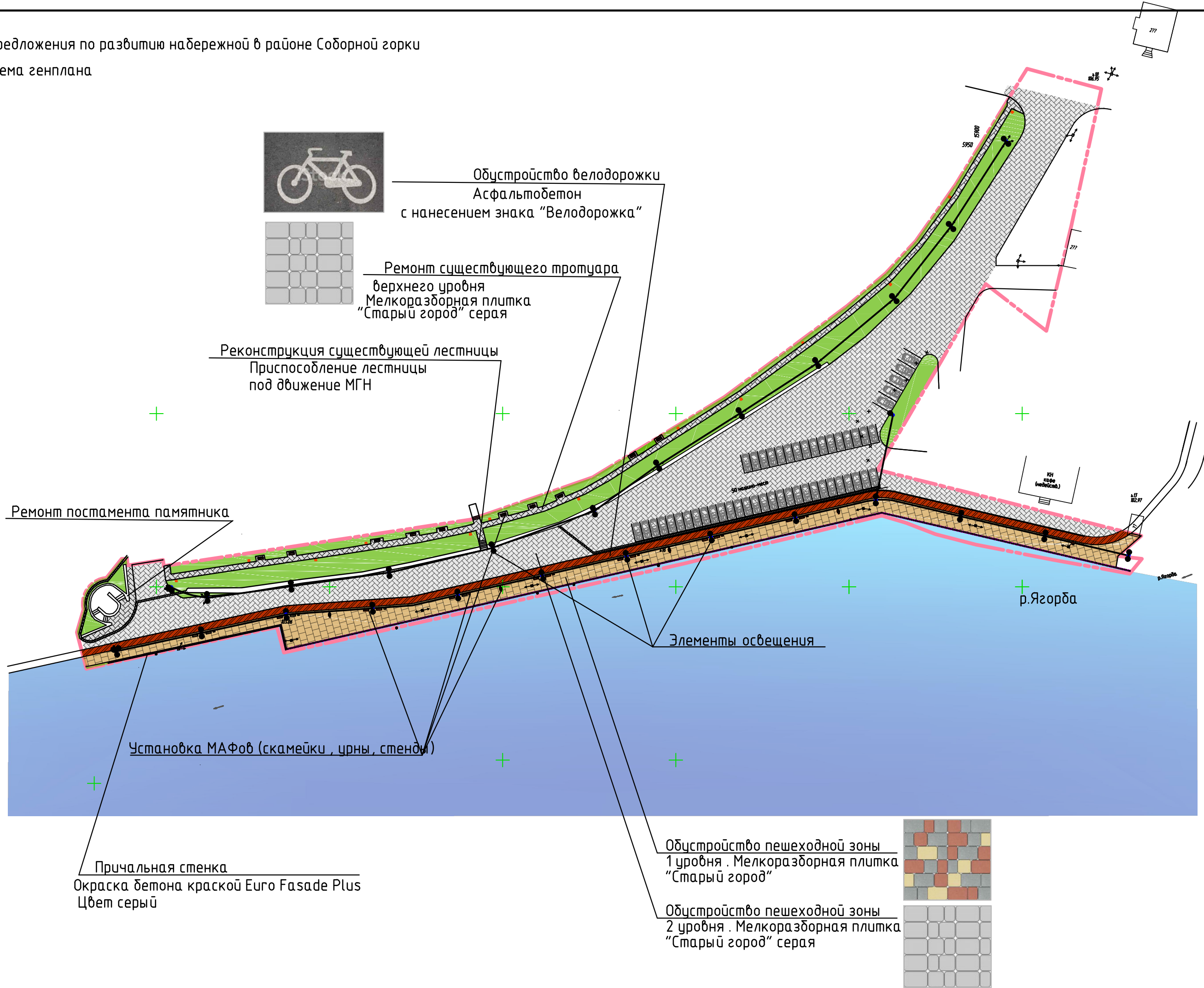

Обустройство велодорожки
Асфальтобетон
с нанесением знака "Велодорожка"

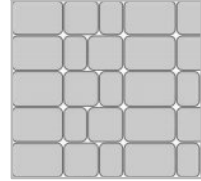

Ремонт существующего тротуара
верхнего уровня
Мелкогазборная плитка
"Старый город" серая

Реконструкция существующей лестницы
Приспособление лестницы
под движение МГН

Ремонт постамента памятника

Установка МАФов (скамейки, урны, стеллы)

Причальная стенка
Окраска бетона краской Euro Fasade Plus
Цвет серый

Элементы освещения

Обустройство пешеходной зоны
1 уровня . Мелкогазборная плитка
"Старый город"

Обустройство пешеходной зоны
2 уровня . Мелкогазборная плитка
"Старый город" серая

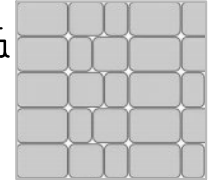
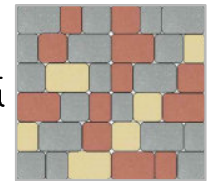

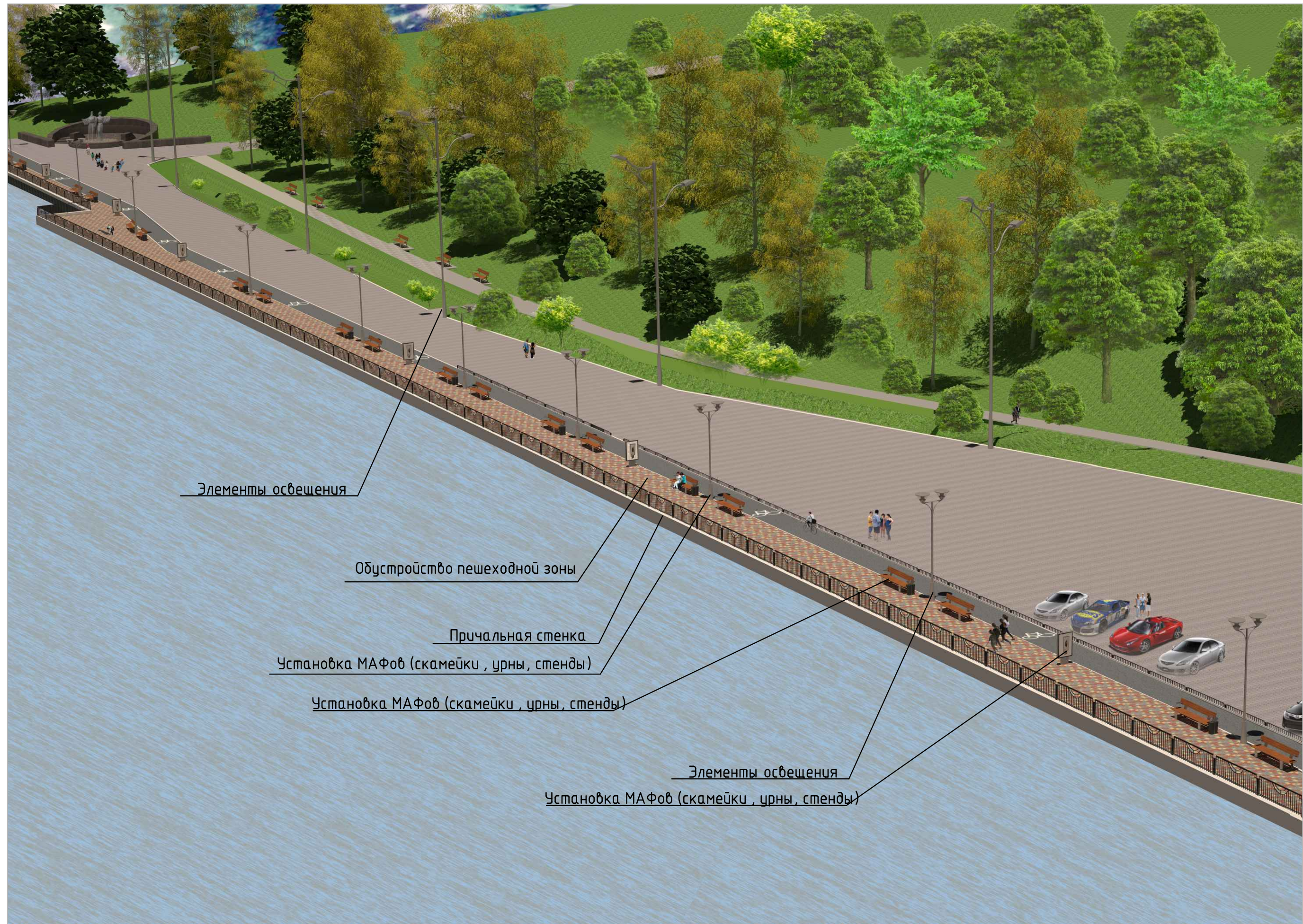

Предложения по развитию набережной в районе Соборной горки

Перспективное изображение

Перспективный вид 1



Перспективный вид 2



Вариант 1



Варианты ограждения

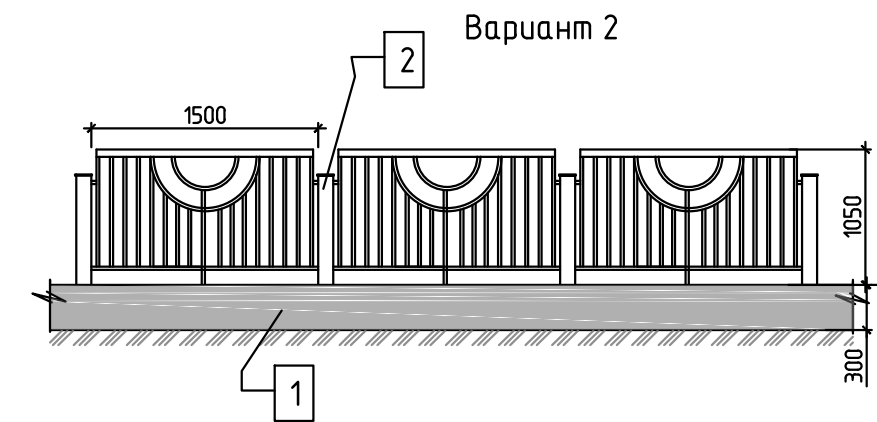
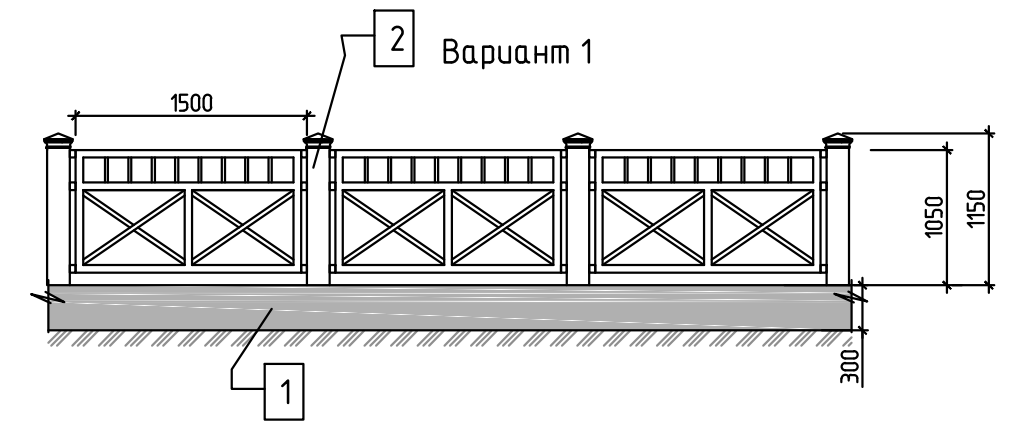

Вариант 2

ВЕДОМОСТЬ ОТДЕЛКИ ФАСАДОВ

поз.	ЭЛЕМЕНТ ФАСАДА	МАТЕРИАЛ ОТДЕЛКИ	ЦВЕТ КОЛЕР
1	Бортик бетонный	Окраска бетона краской Euro Fasade Plus, грунтовка Euro Primer	серый RAL 7005
2	Ограждение	Труба профильная толстостенная, металлический квадрат сплошного сечения Окраска металлических поверхностей порошковой краской	



Вид информационного стенда
Роллерный дисплей семи-формата

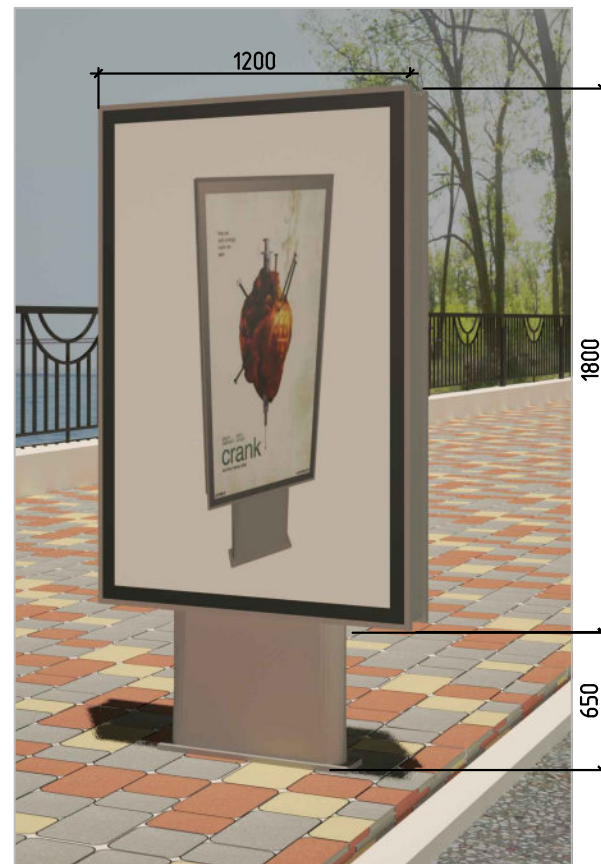

Скамья "Владивосток"



Светильники нижнего уровня Н-4м



Светильники верхнего уровня Н-6м



Предложения по ремонту памятника Афанасию и Феodosию

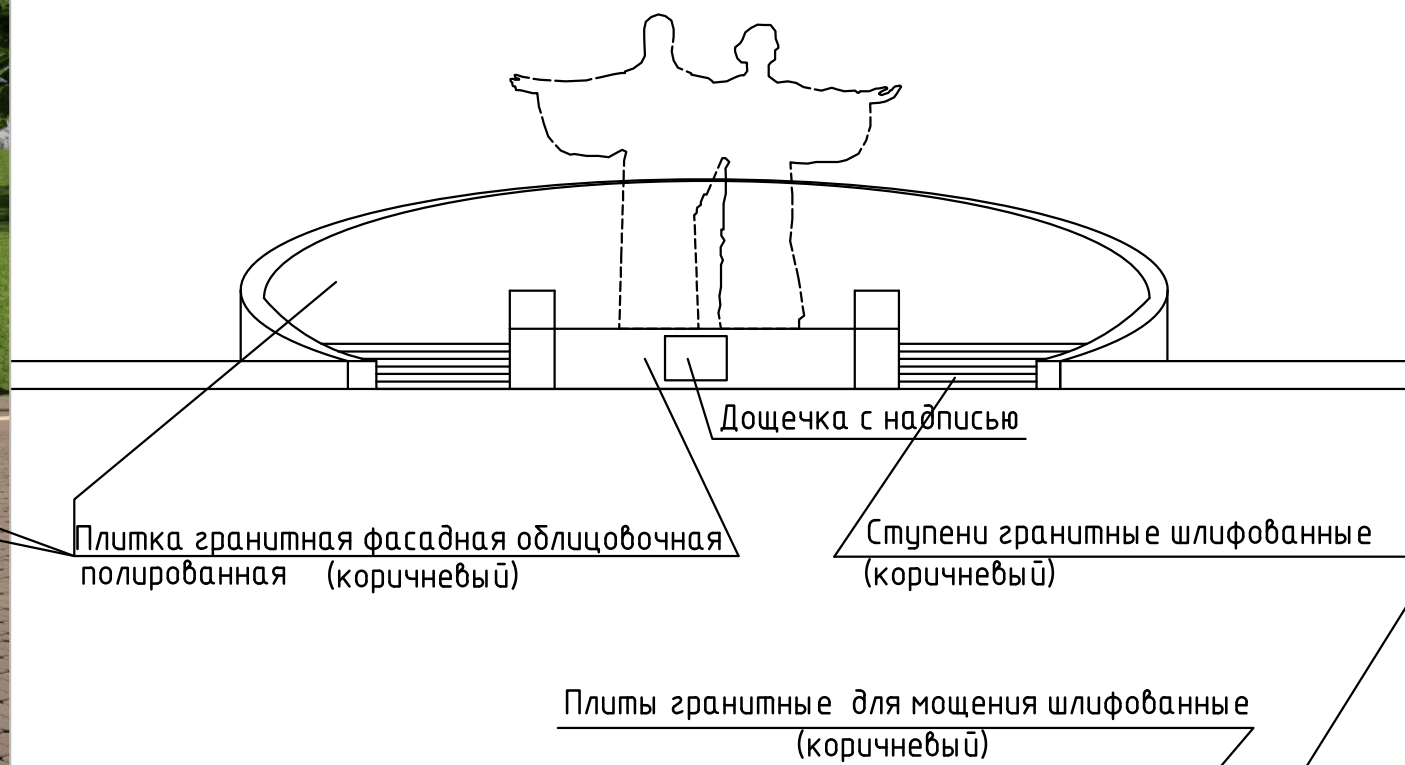

Восстановление покрытия с булыжником

